

**DAIKIN**



## Инструкция по эксплуатации

### Внутренний блок кондиционера серии «Split»

FHB35FK7V1  
FHB45FK7V1  
FHB60FK7V1

FHB35GZ7V1  
FHB45GZ7V1

FHYB35GZ7V1  
FHYB45GZ7V1

FHYB35FK7V1  
FHYB45FK7V1  
FHYB60FK7V1  
FHYB71FK7V1  
FHYB100FK7V1  
FHYB125FK7V1

FHYBP35B7V1  
FHYBP45B7V1  
FHYBP60B7V1  
FHYBP71B7V1  
FHYBP100B7V1  
FHYBP125B7V1

FHC35B7V1  
FHC45B7V1  
FHC60B7V1

FHC35BZ7V1  
FHC45BZ7V1  
FHC60BZ7V1

FHYC35B7V1  
FHYC45B7V1  
FHYC60B7V1  
FHYC71B7V1  
FHYC100B7V1  
FHYC125B7V1

FHYC35BZ7V1  
FHYC45BZ7V1  
FHYCP35B7V1  
FHYCP45B7V1  
FHYCP60B7V1  
FHYCP71B7V1  
FHYCP100B7V1  
FHYCP125B7V1

FDY125B7V1  
FDY200B7V1  
FDY250B7V1

FDYP125B7V1  
FDYP200B7V1  
FDYP250B7V1

FBQ35B7V1  
FBQ50B7V1  
FBQ60B7V1

FCQ35B7V1  
FCQ50B7V1  
FCQ60B7V1

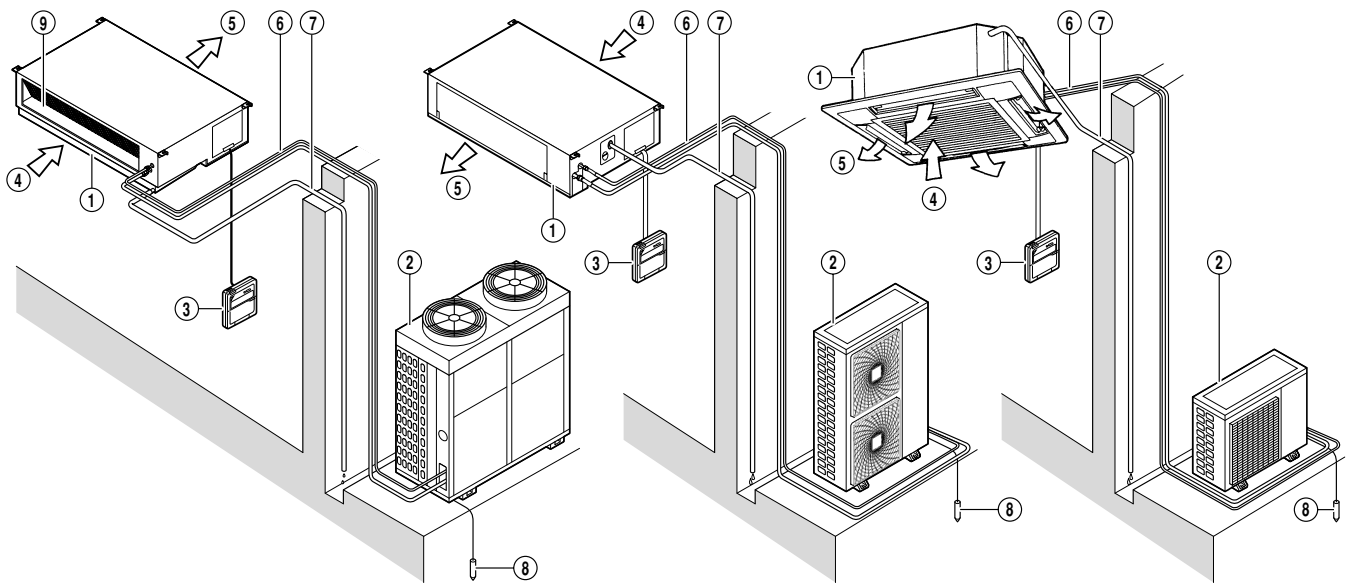

1

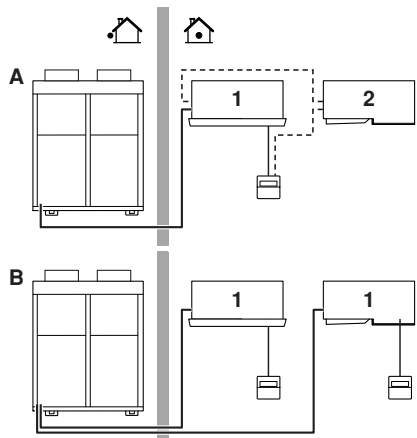

2

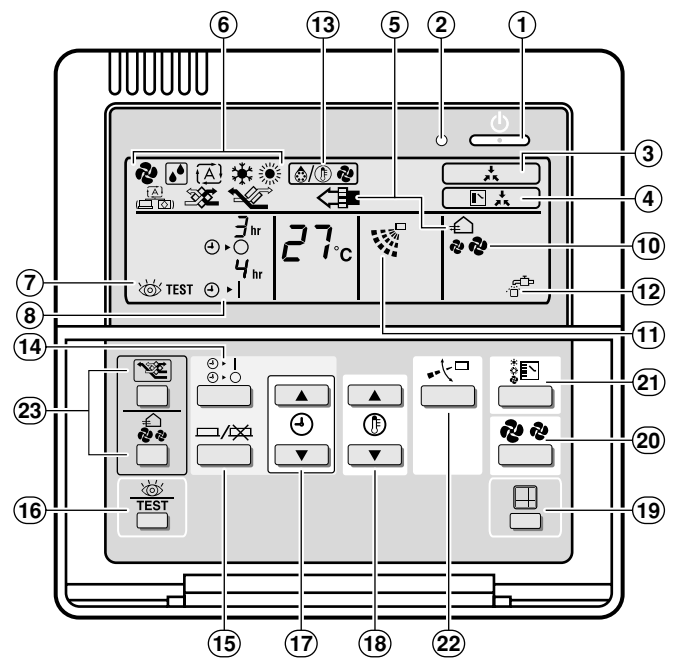

3

| ❄️              | 🏠                            |      | 💧        | 🏠R22     | 🏠R407C   | 🏠R410A |
|-----------------|------------------------------|------|----------|----------|----------|--------|
|                 | °C                           | °C   |          | °C       | °C       | °C     |
| R35-45-60       | °CDB 18 - 33<br>°CWB 12 - 24 | ≤80% | -15 ~ 46 | -15 ~ 43 | -        | -      |
| R(P)71-100-125  | °CDB 18 - 35<br>°CWB 14 - 25 |      |          |          |          |        |
| R(P)200-250     | °CDB 18 - 35<br>°CWB 14 - 24 |      |          |          |          |        |
| RY35-45-60      | °CDB 18 - 33<br>°CWB 12 - 24 | ≤80% | -5 ~ 46  | -5 ~ 43  | -        | -      |
| RY(P)71-100-125 | °CDB 18 - 35<br>°CWB 12 - 25 |      |          |          |          |        |
| RY200-250       | °CDB 18 - 35<br>°CWB 14 - 28 |      |          |          |          |        |
| RS50-60         | °CDB 21 - 32                 | ≤80% | -        | -        | -10 ~ 46 | -      |
| RKS35-50-60     | °CWB 14 - 23                 |      |          |          |          |        |
| RXS35-50-60     | °CWB 14 - 23                 |      |          |          |          |        |
| 3MXS50          | °CDB 21 - 32                 | ≤80% | -        | -        | -10 ~ 46 | -      |
| 4MXS58-75-90    | °CWB 14 - 23                 |      |          |          |          |        |
| 3MXS52          | °CWB 14 - 23                 |      |          |          |          |        |
| 4MXS68-80       | °CWB 14 - 23                 |      |          |          |          |        |

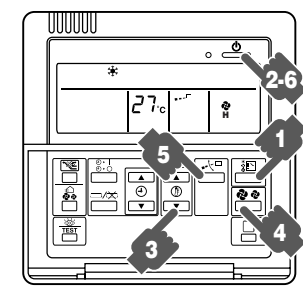

5

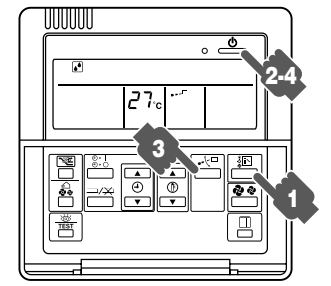

6

| ☀️                              | 🏠            |                                  | 🏠                                |                                |
|---------------------------------|--------------|----------------------------------|----------------------------------|--------------------------------|
|                                 | °C           | °C                               | °C                               | °C                             |
| RY35-45-60                      | °CDB 15 - 27 | °CDB -9 ~ 21<br>°CWB -10 ~ 15.5  | °CDB -9 ~ 21<br>°CWB -10 ~ 15.5  | °CDB -14 ~ 24<br>°CWB -15 ~ 18 |
| RY(P)71-100-125<br>RY(P)200-250 | °CDB 15 - 24 |                                  |                                  |                                |
| RXS35-50-60                     | °CDB 10 - 30 | °CDB -14 ~ 21<br>°CWB -15 ~ 15.5 | °CDB -14 ~ 21<br>°CWB -15 ~ 15.5 | -                              |
| 3MXS52<br>4MXS68-80             | °CDB 10 - 30 |                                  |                                  |                                |

4

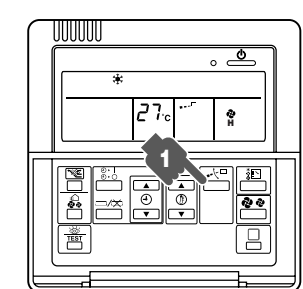

7

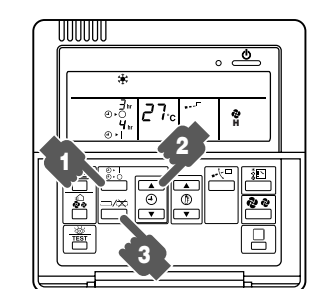

8

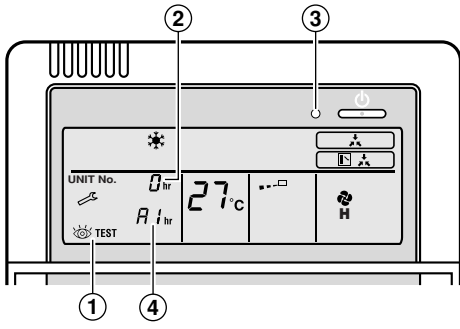

9

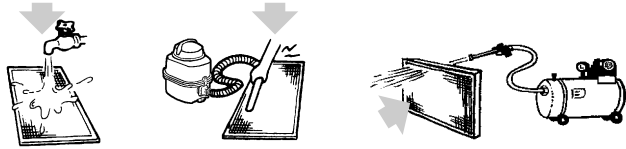

10

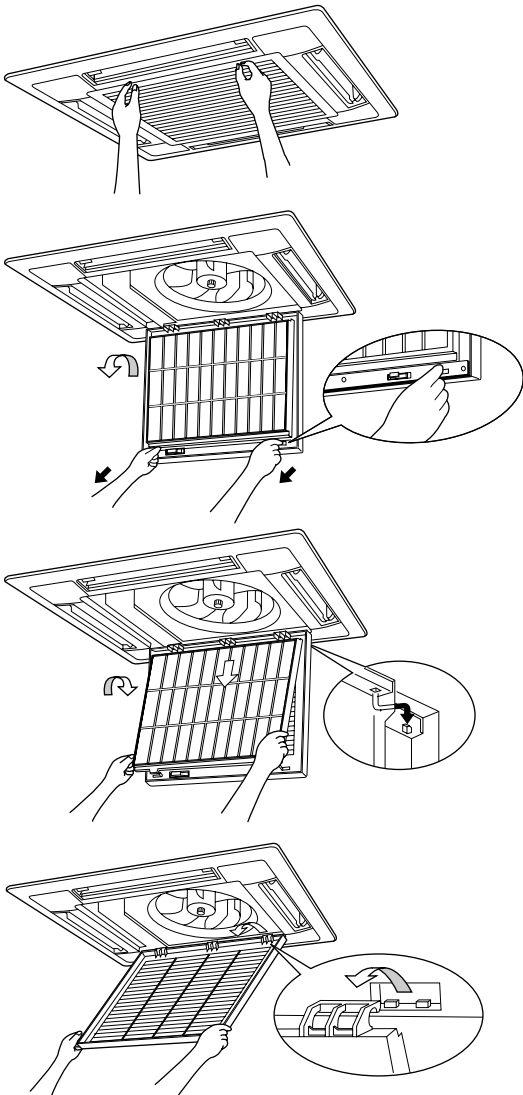

11

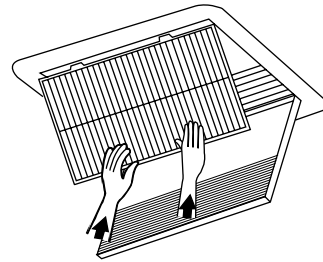
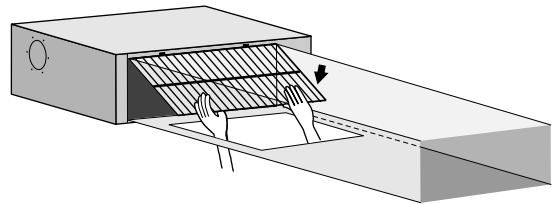
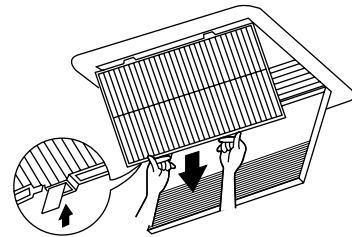
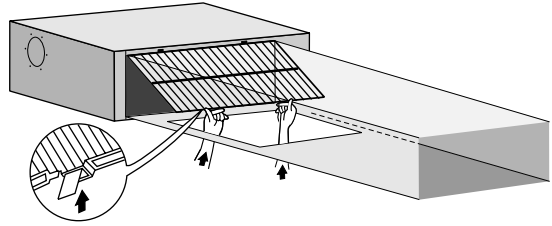
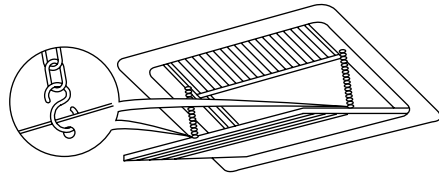
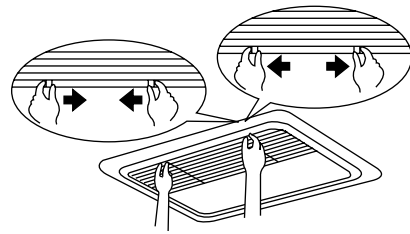

12

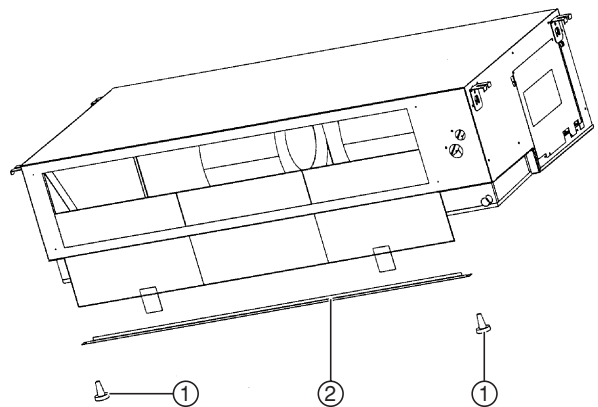

13

## Содержание

Страница

|  |   |
|--|---|
| Перед работой.....   | 1 |
| Наименование и обозначение устройств системы.....                                  | 1 |
| Наименование и назначение органов управления и индикации на пульте управления..... | 1 |
| Диапазоны эксплуатации кондиционера.....   | 2 |
| Место установки.....   | 3 |
| Работа кондиционера.....   | 3 |
| Оптимальный режим работы.....  | 5 |
| Симптомы, не являющиеся нарушением в работе кондиционера.....                      | 5 |
| Диагностика неисправностей.....  | 6 |
| Сервисное обслуживание.....  | 7 |



Мы благодарны Вам за то, что Вы выбрали кондиционер компании Daikin. Внимательно прочитайте настоящую инструкцию до того, как приступить к эксплуатации кондиционера. Из инструкции Вы узнаете, как правильно эксплуатировать кондиционер и как устранить неисправности, если они возникнут. После ознакомления с инструкцией, сохраните ее, чтобы в случае необходимости можно было вновь обратиться к ней.

## Перед работой

(Смотрите рисунок 2)

Настоящая инструкция предназначена для систем, описанных ниже и имеющих стандартные режимы управления. До того, как включить систему, обратитесь к представителю компании Daikin с просьбой предоставить инструкцию по эксплуатации Вашей системы.

Если Ваш кондиционер имеет систему управления, изготовленную по определенному заказу, Вам необходима специальная инструкция по эксплуатации Вашей системы.









- A** Сплит-система или система работы в параллельном режиме
- B** Мульти-система
- 1** Блок с пультом управления
- 2** Блок без пульта управления (Когда используется совместная работа)



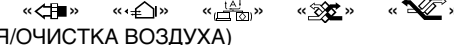

- Кондиционер тепловой насос  
Такая система обеспечивает режимы охлаждения, нагрева, а также, автоматический выбор режима охлаждения или нагрева и вентиляции.
- Кондиционер только холод  
Данная система обеспечивает только режимы охлаждения и вентиляции.

## Наименование и обозначение устройств системы (Смотрите рисунок 1)

- 1 Внутренний блок
- 2 Наружный блок
- 3 Пульт дистанционного управления
- 4 Входящий воздух
- 5 Выходящий воздух
- 6 Фреоновые трубопроводы и кабели
- 7 Дренажный трубопровод
- 8 Провод заземления  
Провод заземления служит для защиты от поражения током при прикосновении к наружному блоку.
- 9 Воздушный фильтр

## Наименование и назначение органов управления и индикации на пульте управления (Смотрите рисунок 3)

- 1 Кнопка ВКЛ/ВЫКЛ (ON/OFF)  
При нажатии этой кнопки система включается. При повторном нажатии система выключается.
- 2 Лампа РАБОТА (КРАСНАЯ)  
Эта лампа светится в процессе работы системы.
- 3 ИНДИКАЦИЯ «» (ЦЕНТРАЛИЗОВАННОЕ УПРАВЛЕНИЕ)  
Когда высвечивается этот символ, система находится под ЦЕНТРАЛИЗОВАННЫМ УПРАВЛЕНИЕМ (Такой режим управления не является стандартным).
- 4 ИНДИКАЦИЯ «» (ФУНКЦИЯ ПЕРЕКЛЮЧЕНИЯ РЕЖИМОВ ОХЛАЖДЕНИЕ / НАГРЕВ АКТИВИЗИРОВАНА)  
Функция переключения охлаждения/нагрев невозможна с пульта дистанционного управления, когда показывается эта иконка.
- 5 ИНДИКАЦИЯ «» (ВЕНТИЛЯЦИЯ/ОЧИСТКА ВОЗДУХА)  
Эта индикация показывает, что общий теплообменник и очистка воздуха работают. Это дополнительные устройства.
- 6 ИНДИКАЦИЯ «» (РЕЖИМЫ РАБОТЫ)  
Эта индикация показывает текущий режим. В системах только холод «» режимы (АВТО) и «» (НАГРЕВ) не предусмотрены.
- 7 ИНДИКАЦИЯ «» (ИНСПЕКЦИЯ/ТЕСТОВЫЙ РЕЖИМ)  
Когда нажимается кнопка ИНСПЕКЦИЯ/ТЕСТОВЫЙ РЕЖИМ, дисплей показывает тот режим, в котором система находится в данный момент.
- 8 ИНДИКАЦИЯ « hr  hr  
» (ПРОГРАММИРУЕМОЕ ВРЕМЯ)  
Эта индикация показывает ПРОГРАММИРУЕМОЕ ВРЕМЯ включения и выключения кондиционера.

- 9 ИНДИКАЦИЯ «» (ЗАДАННАЯ ТЕМПЕРАТУРА)  
Эта индикация показывает установленное значение температуры.
- 10 ИНДИКАЦИЯ «» (СКОРОСТЬ ВЕНТИЛЯТОРА)  
Эта индикация показывает установленную скорость вентилятора.
- 11 ИНДИКАЦИЯ «» (РАСПРЕДЕЛЕНИЕ ВОЗДУХА)  
Обратитесь к [странице 4](#).
- 12 ИНДИКАЦИЯ «» (ВРЕМЯ ЧИСТКИ ВОЗДУШНЫХ ФИЛЬТРОВ)  
Обратитесь к [странице 7](#).
- 13 ИНДИКАЦИЯ «» (РЕЖИМ РАЗМОРАЖИВАНИЯ)  
Обратитесь к [странице 3](#).
- 14 КНОПКА НАСТРОЙКИ ТАЙМЕРА ПУСК/ ОТКЛЮЧЕНИЕ  
Обратитесь к [странице 4](#).
- 15 КНОПКА ВКЛ/ВЫКЛ ТАЙМЕРА  
Обратитесь к [странице 4](#).
- 16 ИНСПЕКЦИЯ/ТЕСТОВЫЙ РЕЖИМ  
Эта кнопка используется только квалифицированными специалистами при эксплуатации.
- 17 КНОПКА ПРОГРАММИРУЕМОЕ ВРЕМЯ  
С помощью этой кнопки задается время ВКЛЮЧЕНИЯ ИЛИ ВЫКЛЮЧЕНИЯ кондиционера.
- 18 КНОПКА УСТАНОВКИ ТЕМПЕРАТУРЫ  
С помощью этой кнопки устанавливается температура воздуха.
- 19 ОТМЕНА ИНДИКАЦИИ ЗАГРЯЗНЕНИЯ ФИЛЬТРА  
Обратитесь к [странице 7](#).
- 20 КНОПКА РЕГУЛИРОВАНИЯ СКОРОСТИ ВЕНТИЛЯТОРА  
Последовательно нажмите эту кнопку для выбора высокой или низкой скорости вентилятора.
- 21 КНОПКА ВЫБОРА РЕЖИМА РАБОТЫ  
Последовательно нажмите эту кнопку для выбора режима работы.
- 22 КНОПКА РЕГУЛИРОВАНИЯ НАПРАВЛЕНИЯ ПОТОКА ВОЗДУХА  
Обратитесь к [странице 4](#).
- 23 РЕЖИМЫ РАБОТЫ/СКОРОСТЬ ВЕНТИЛЯТОРА (только для моделей HRV)  
Дополнительные сведения можно найти в инструкции моделей VAM.

**ПРИМЕЧАНИЕ** Для наглядности и разъяснения на [рисунке 3](#) показаны сразу все символы, выводимые на дисплей пульта дистанционного управления, чего не может быть в реальной ситуации.



- Не допускайте попадания влаги на внутренний блок и пульт дистанционного управления. Это может привести к поражению током или пожару.
- Не пользуйтесь аэрозолями, такими как лаками или красками вблизи кондиционера. Это может привести к пожару.
- Не заменяйте перегоревшие плавкие предохранители предохранителями другого номинала или «жучками». Использование «жучков» или медной проволоки может привести к серьезной поломке кондиционера или пожару.
- Никогда не придерживайте горизонтальные жалюзи выходной решетки при их покачивании во время работы кондиционера. Вы можете повредить пальцы или сломать жалюзи.
- Не допускайте попадания посторонних предметов в воздухозаборник кондиционера. Контакт любого предмета с лопастями быстро вращающегося вентилятора опасен.
- Не снимайте защитное ограждение вентилятора наружного блока. Вращающийся с большой скоростью вентилятор представляет серьезную опасность.
- Не нажимайте кнопки пульта управления с помощью твердых или острых предметов. Это может привести к повреждению пульта.
- Не натягивайте и не перекручивайте кабель проводного пульта управления. Это может вызвать сбой в работе.
- Не пытайтесь самостоятельно производить сервисное обслуживание или ремонт кондиционера. Обратитесь для этого к квалифицированному специалисту.

## Диапазоны эксплуатации кондиционера

(Смотрите рисунок 4)

Если условия эксплуатации системы кондиционирования выходят за приведенные ниже пределы, могут срабатывать защитные устройства, что может вызвать прекращение работы системы или на внутреннем блоке может конденсироваться влага.

Диапазон значений температуры, задаваемых с пульта дистанционного управления, составляет +16°C - +32°C.

(DB=термометр с сухим шариком, WB=термометр с влажным шариком, ❄=охлаждение, ☀=нагрев, 🏠=внутренняя, 🏠= наружная, 🌡°C=температура, 💧=влажность)

## Место установки



- Не размещайте под внутренним блоком предметы, чувствительные к влаге. Вода может конденсироваться на блоке, если влажность воздуха превышает 80% или капать из него, если засорилось дренажное отверстие.
- Не размещайте нагревательные приборы непосредственно под внутренним блоком. В этом случае возможна деформация корпуса блока.
- Не размещайте теле-, радиоаппаратуру ближе, чем на расстояние одного метра от внутреннего блока или пульта дистанционного управления. В этом случае может пострадать качество телевизионного изображения или звука.

## Работа кондиционера



- Если не представляется возможным выбрать один из режимов работы кондиционера, то появится сообщение NOT AVAILABLE.
- Режимы работы кондиционера различны для моделей, тепловой насос или только холод. Проконсультируйтесь с представителем компании DAIKIN относительно модели Вашего кондиционера.
- Подайте электропитание на кондиционер за 6 часов до начала работы.
- Если во время работы кондиционера пропало напряжение в сети, его работа возобновится автоматически, как только напряжение восстановится.

### Режимы: охлаждение, нагрев, а также, автоматический режим и вентиляция

(Смотрите рисунок 5)

- 1 Нажмите последовательно кнопку ВЫБОР РЕЖИМА РАБОТЫ и выберите РЕЖИМ РАБОТЫ из приведенных ниже:

|                      |  |
|----------------------|--|
| ОХЛАЖДЕНИЕ           |  |
| НАГРЕВ               |  |
| АВТОМАТИЧЕСКИЙ РЕЖИМ |  |
| ВЕНТИЛЯЦИЯ           |  |

Для моделей, предназначенных только для охлаждения, возможны режимы ОХЛАЖДЕНИЕ и ВЕНТИЛЯЦИЯ.

### Автоматический режим

В этом режиме переключение системы из режима охлаждения в режим нагрева и обратно происходит автоматически.

- 2 Нажмите кнопку ВКЛ/ВЫКЛ (ON/OFF).  
Загорится лампа РАБОТА и система запустится.

### Регулировка

Для задания температуры воздуха, скорости вращения вентилятора и направления распределения воздуха необходимо осуществить следующие операции.

- 3 Нажмите кнопку УСТАНОВКА ТЕМПЕРАТУРЫ и установите ее значение.



Каждое нажатие верхней части кнопки увеличивает значение температуры на 1°C.



Каждое нажатие нижней части кнопки уменьшает значение температуры на 1°C.

Установка температуры не возможна в режиме вентиляции.

**ПРИМЕЧАНИЕ** Устанавливайте температуру, не выходя за пределы значений, указанных в разделе «[Диапазоны эксплуатации кондиционера](#)» на [странице 2](#).

- 4 Нажмите кнопку ВЫБОР СКОРОСТИ ВЕНТИЛЯТОРА.  
Можно выбрать высокую или низкую скорость вентилятора. (Только для моделей FH(Y)V, FH(Y)C, FBQ и FCQ)

- 5 Нажмите кнопку РЕГУЛИРОВАНИЕ НАПРАВЛЕНИЯ ДВИЖЕНИЯ ВОЗДУХА.

Обратитесь к «[Регулирование направления потока воздуха](#)» на [странице 4](#) для детального рассмотрения.

### Остановка системы

- 6 Нажмите кнопку ВКЛ/ВЫКЛ снова.  
ОПЕРАЦИОННАЯ лампа выключится, и система перестанет функционировать.

### Пояснения к режиму нагрева

#### Размораживание

- При нарастании снегового слоя на теплообменнике наружного блока эффективность нагрева воздуха в помещении снижается, и система автоматически перейдет в РЕЖИМ РАЗМОРАЖИВАНИЯ.
- Вращение вентилятора наружного блока прекращается и на дисплее пульта управления появится номограмма «».
- Через 6-8 минут (максимально 10) РЕЖИМ РАЗМОРАЖИВАНИЯ закончится, и система вернется в РЕЖИМ НАГРЕВА.

### Режим осушки (Смотрите рисунок 6) (Только для моделей FH(Y)V, FH(Y)C, FBQ и FCQ)

- Этот режим обеспечит снижение влажности в Вашей комнате при минимальном снижении температуры.
- Микропроцессор автоматически устанавливает ТЕМПЕРАТУРУ и СКОРОСТЬ ВЕНТИЛЯТОРА.
- Этот режим невозможно установить, если температура в комнате ниже 16°C.

- 1 Нажмите кнопку ВЫБОР РЕЖИМА РАБОТЫ и выберите режим «» (РЕЖИМ ОСУШКИ).

- 2 Нажмите кнопку ВКЛ/ВЫКЛ для запуска режима ОСУШКИ.  
ОПЕРАЦИОННАЯ лампа загорится, и система начнет функционировать.

### Регулировка

- 3 Нажмите кнопку ИЗМЕНЕНИЕ НАПРАВЛЕНИЯ ДВИЖЕНИЯ ПОТОКА

Обратитесь к «[Регулирование направления потока воздуха](#)» на [странице 4](#) для детального рассмотрения.

4 Нажмите кнопку ВКЛ/ВЫКЛ снова.

ОПЕРАЦИОННАЯ лампа выключится, и система перестанет функционировать.

### Регулирование направления потока воздуха

(Смотрите рисунок 7) (Только для моделей FH(Y)C и FCQ)

Нажмите кнопку РЕГУЛИРОВАНИЕ ВОЗДУШНОГО ПОТОКА для изменения угла распределения воздуха.



Величина перемещения жалюзи может изменяться. Обращайтесь к представителю компании Daikin для разъяснения.

1 Нажмите кнопку ИЗМЕНЕНИЕ НАПРАВЛЕНИЯ ДВИЖЕНИЯ ВОЗДУХА для выбора направления потока, как показано ниже.

Установка автоматического движения воздухораспределительных лопаток. (В дальнейшем «Swing») Дисплей НАПРАВЛЕНИЕ ДВИЖЕНИЯ ВОЗДУХА показывает положение жалюзи при постоянно меняющемся направлении потока.

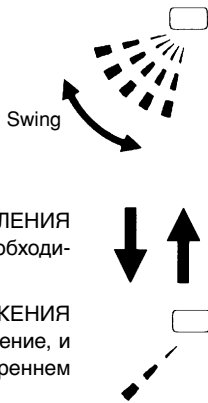

Нажмите кнопку ИЗМЕНЕНИЕ НАПРАВЛЕНИЯ ДВИЖЕНИЯ ВОЗДУХА для выбора необходимого направления потока воздуха.

Линия на дисплее НАПРАВЛЕНИЕ ДВИЖЕНИЯ ВОЗДУХА перестанет менять свое положение, и направление движения воздуха на внутреннем блоке зафиксируется.

### Перемещение жалюзи направления движения воздуха

В следующие моменты микропроцессор контролирует направление движения воздуха, и рабочее положение жалюзи может отличаться от показаний на дисплее.

| Режим             | Охлаждение   | Нагрев  |
|-------------------|--|---|
| Рабочее положение | Когда температура в комнате ниже установленной.  | Когда температура в комнате выше установленной. |
|                   | В режиме размораживания.   |   |
|                   | Когда длительное время жалюзи направления движения воздуха находятся в горизонтальном положении. |   |

Режим работы включает работу в автоматическом режиме.

### Работа таймера (Смотрите рисунок 8)

- Таймер устанавливается двумя путями.
  - Программирование времени выключения кондиционера («⌚» ...) Система останавливается после того, как наступит это время.
  - Программирование времени включения кондиционера («⌚» ...) Система включится после того, как наступит это время.

- Таймер может быть запрограммирован на максимальное время 72 часа.

- Время включения и выключения может быть установлено одновременно.

1 Нажмите кнопку (Установка времени ПО ТАЙМЕРУ) несколько раз, чтобы выбрать режим на дисплее. Режим на дисплее начнет мигать.

Для установки времени выключения... «⌚».

Для установки времени включения... «⌚».

2 Нажмите кнопку ПРОГРАММИРОВАНИЕ ВРЕМЕНИ и установите время остановки и включения системы.

▲ При нажатии этой кнопки значение времени увеличивается на 1 час.

⌚ При нажатии этой кнопки значение времени уменьшается на 1 час.

3 Нажмите кнопку ВКЛ/ВЫКЛ ПО ТАЙМЕРУ. Процедура установки времени закончилась. Индикация на дисплее «⌚» или «⌚» перестанет мигать, и будет светиться постоянно.

**ПРИМЕЧАНИЕ** Для установки таймера на включение и выключение в одно и тоже время, повторите предыдущие процедуры по снова.

Например:

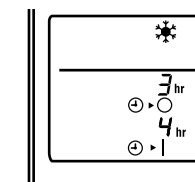

При программировании времени отключения системы через 3 часа и ее включения через 4 часа, система отключится через 3 часа и еще через 1 час включится.

- После того, как таймер запрограммирован, на дисплее высвечивается установленное время.
- Нажмите кнопку ВКЛ/ВЫКЛ ПО ТАЙМЕРУ еще раз для окончания программирования. Дисплей погаснет.

### Системы с групповым управлением или управлением с двух пультов

Помимо систем с индивидуальным управлением (когда управление работой одного внутреннего блока производится с одного пульта), возможны системы управления еще двух видов. Обратите внимание на приводимые ниже положения, если Ваша система управления принадлежит к одному из таких типов.

- Групповое управление**  
С одного пульта дистанционного управления можно управлять работой 16 внутренних блоков. При этом, все внутренние блоки работают в одинаковом режиме.
- Управление работой системы с двух пультов**  
Работа одного внутреннего блока (в случае группового управления, работа одной группы блоков управляется с двух пультов дистанционного управления) управляется с двух пультов дистанционного управления. Блок работает в индивидуальном режиме.

**ПРИМЕЧАНИЕ** Если тип управления Вашей системы или состав групп блоков предполагается изменить, обратитесь к представителю компании Daikin.

## Оптимальный режим работы

Система будет работать в оптимальном режиме, если следовать перечисленным ниже рекомендациям.

- Правильно отрегулируйте направление воздушного потока, выходящего из кондиционера, чтобы избежать прямого воздействия потока на людей.
- Отрегулируйте температуру воздуха в помещении так, чтобы создать максимально комфортные условия. Избегайте перегрева или переохлаждения.
- Если кондиционер работает на охлаждение, не допускайте прямого попадания солнечных лучей в помещение — воспользуйтесь шторами или ставнями.
- Держите закрытыми двери и окна. В противном случае, эффективность работы кондиционера на охлаждение или нагрев может снизиться.
- Не загромождайте вход и выход воздуха во внутреннем блоке посторонними предметами. В противном случае производительность кондиционера упадет или даже прекратится его работа.
- Если кондиционер долго не используется, отключите его от сети. Электроэнергия расходуется во время всего периода работы. Если питание не отключено, электроэнергия расходуется даже неработающим кондиционером. Перед запуском системы включите питание за 6 часов до начала ее работы (Обратитесь к разделу «Сервисное обслуживание» на странице 7.)

- Когда на дисплее пульта появился символ  (ВРЕМЯ ЧИСТКИ ВОЗДУШНЫХ ФИЛЬТРОВ), вызовите квалифицированного специалиста, который произведет чистку воздушного фильтра. (Обратитесь к разделу «Сервисное обслуживание» на странице 7.)

## Симптомы, не являющиеся нарушением в работе кондиционера

Ниже перечисленные симптомы не являются признаком неисправности кондиционера.

### Система не включается

- Система не запускается немедленно после нажатия кнопки ВКЛ/ВКЛ. Если лампа РАБОТА светится, то кондиционер функционирует в оптимальном режиме. Просто сработали защитные устройства, предохраняющие систему от перегрузки. По прошествии 3 минут кондиционер запустится автоматически.
- Система не запускается немедленно после задания нового значения температуры воздуха. Сработали защитные устройства, предохраняющие систему от перегрузки. По прошествии 3 минут кондиционер запустится автоматически.
- Система не запускается, а на дисплее высвечивается символ «» (Централизованное управление), который мигает в течение нескольких секунд после нажатия кнопки ВКЛ/ВЫКЛ. Это происходит потому, что кондиционер управляется централизованно. Мигание символа означает, что управление с пульта внутреннего блока невозможно.
- Система не запускается немедленно после подачи питания на нее. Подождите около одной минуты, пока микропроцессор будет готов к работе.

- Наружный блок остановился. Это произошло из-за того, что температура в комнате достигла заданной температуры. Блок переключается в режим вентиляции. На пульте дистанционного управления появляется символ «» (Централизованное управление), при этом реальный режим работы может отличаться от параметров, заданных на пульте дистанционного управления. Моделями семейства «мульти-сплит» микрокомпьютер в зависимости от режима работы других внутренних блоков будет управлять следующим образом.

- Когда Вы начнете задавать параметры работы, другой(ие) внутренний(ие) блок(и) уже будет(ут) работать. Если режим работы этого блока будет отличаться от выбранного Вами, внутренний блок в Вашей комнате может быть переведен в режим ожидания (вентилятор: остановка; горизонтальная створка: горизонтальное положение).

| Ваша комната      | Режим работы          |        |                   |        |
|-------------------|-----------------------|--------|-------------------|--------|
|                   | Другая(ие) комната(ы) |        |                   |        |
|                   | Охлаждение            | Осушка | Только вентилятор | Нагрев |
| Охлаждение        | P                     | P      | P                 | O      |
| Осушка            | P                     | P      | P                 | O      |
| Только вентилятор | P                     | P      | P                 | O      |
| Нагрев            | O                     | O      | O                 | P      |

P: Ваш блок может работать  
O: Ваш блок находится в режиме ожидания

- Если общая холодопроизводительность всех работающих внутренних блоков превысит предел производительности наружного блока, Ваш внутренний блок будет переведен в режим ожидания (вентилятор и горизонтальная створка: в соответствии с заданными параметрами: (только модели, работающие только на охлаждение)).
- Если во время того, как блок в Вашей комнате работает в режиме охлаждения, начнет(ут) работать другой(ие) блок(и), блок в Вашей комнате может начать работать следующим образом: вентилятор: низкая скорость, горизонтальная створка: горизонтальное положение.

- Скорость вентилятора будет отличаться от заданной. Нажатие кнопки управления скоростью вращения вентилятора не изменит скорость его вращения. Когда в режиме нагрева температура в комнате достигнет заданного значения, подача нагрузки с наружного блока прекратится и внутренний блок начнет работать только в режиме вентиляции (низкая скорость). В случае системы «мульти-сплит» внутренний блок будет попеременно включаться и выключаться в режиме вентиляции (низкая скорость). Такая схема реализована во избежание прямой подачи холодного воздуха на присутствующих в комнате.

### Направление воздушного потока не соответствует указанному

- Реальное направление воздушного потока не соответствует отображаемому на пульте дистанционного управления.
- Режим автоматического изменения направления воздушного потока не работает.

См. «Регулирование направления потока воздуха» на странице 4.



### Из внутреннего блока исходит туман

- Это может происходить при работе в режиме охлаждения, если влажность воздуха высока (в воздухе находятся жировые капли или частицы пыли). Если внутренние поверхности кондиционера сильно загрязнены, распределение температуры воздуха в помещении становится неоднородным. Необходимо почистить внутренний блок изнутри. Обратитесь к представителю компании DAIKIN, так как для чистки блока требуется специалист высокой квалификации.
- Это может иметь место при переключении системы в РЕЖИМ НАГРЕВА после РЕЖИМА РАЗМОРАЖИВАНИЯ. Влага, образующаяся в режиме размораживания, образует туман и выходит из блока.

### Кондиционер шумит

- Непрерывное слабое «шипение» — обычный звук, издаваемый кондиционером при работе в РЕЖИМАХ ОХЛАЖДЕНИЯ и РАЗМОРАЖИВАНИЯ. Этот звук связан с циркуляцией газообразного хладагента в трубопроводах внутреннего и наружного блоков.
- Шипящий звук может также сопровождать включение или выключение кондиционера или начало и конец работы в РЕЖИМЕ РАЗМОРАЖИВАНИЯ. Этот звук связан с началом или окончанием движения потока хладагента по трубопроводам.
- Продолжительный низкий звук слышен при работе системы в РЕЖИМЕ ОХЛАЖДЕНИЯ или после остановки. Это шум возникает от работы насоса при откачке конденсата.
- «Щелканье» слышно сразу после включения или выключения кондиционера. Причиной этого шума является небольшое сжатие или расширение пластикового корпуса кондиционера при изменении температуры.

### Из блоков выдувается пыль

- Это может происходить, когда кондиционер запускается после длительного перерыва в работе. Пыль, скопившаяся внутри блоков, выдувается воздушным потоком.

### Кондиционер издает посторонние запахи

- В кондиционере накапливаются запахи мебели, табачного дыма и т.п., а затем попадают в помещение с воздушным потоком.

### На жидкокристаллическом дисплее пульта управления появляется индикация «»

- Это может произойти сразу же, после выключения питания. Это является свидетельством нормального состояния пульта дистанционного управления. Индикация исчезнет через некоторое время.

## Диагностика неисправностей

Если произойдет отказ кондиционера, предпримите указанные ниже меры и обратитесь к представителю компании Daikin.

Система требует квалифицированного ремонта в следующих случаях:

- Если защитные устройства: плавкие предохранители, автомат защиты, детектор заземления часто срабатывают или кнопка ВКЛ/ВЫКЛ не работает должным образом. Меры: отключите систему от сети.
- Если вода вытекает из блока. Меры: отключите систему от сети.
- На дисплее появляется индикация «» (ПРОВЕРКА) (1), надпись «UNIT No» (2), лампа РАБОТА мигает (3) и высвечивается КОД НЕИСПРАВНОСТИ (4). (Смотрите рисунок 9) Вызовите представителя компании DAIKIN и проинформируйте его об индикации, появившейся на дисплее.

Если система не работает в нормальном режиме, исключая вышеперечисленные случаи или ни один из указанных случаев не очевиден, проверьте систему в соответствии со следующими указаниями.

### Система вовсе не работает

- Проверьте, имеется ли напряжение в сети. Если напряжения нет, подождите, пока оно восстановится. Если сбой в подаче питания произошел в процессе работы кондиционера, он запустится автоматически, как только подача напряжения восстановится.
- Проверьте, не перегорел ли предохранитель или не сработал ли автоматический размыкатель цепи. Замените предохранитель или включите размыкатель.

### Система прекратила работу

- Проверьте, не заблокированы ли отверстия блоков, служащие для забора и выброса воздуха, посторонними предметами. Уберите посторонние предметы и обеспечьте свободную циркуляцию воздуха.
- Проверьте, не засорился ли воздушный фильтр. Чистка фильтра производится квалифицированным специалистом.

### Система работает, но охлаждение или нагрев недостаточны

- Если заблокированы отверстия блоков, служащие для забора и выброса воздуха, посторонними предметами. Уберите посторонние предметы и обеспечьте свободную циркуляцию воздуха.
- Если засорился воздушный фильтр. Чистка фильтра производится квалифицированным специалистом.
- Если температура установлена неправильно. (Смотрите раздел «Автоматический режим» на странице 3.)
- Если кнопка СКОРОСТЬ ВЕНТИЛЯТОРА установлена в положение НИЗКАЯ СКОРОСТЬ. (Смотрите раздел «Автоматический режим» на странице 3.)
- Если угол отклонения воздушного потока установлен неправильно. (Смотрите раздел «Регулирование направления потока воздуха» на странице 4.)
- Если окна или двери открыты. Закройте окна или двери, чтобы исключить попадание воздушных масс извне.
- Прямые солнечные лучи проникают в комнату (режим охлаждения). Воспользуйтесь занавесками или ставнями.
- Если в комнате много людей. Эффект охлаждения уменьшается, так как тепловая нагрузка резко повышается.
- Если в комнате тепловые источники большой интенсивности (режим охлаждения). Эффект охлаждения уменьшается, так как тепловая нагрузка резко повышается.



## Предупреждение

- Техническое обслуживание кондиционера производится только квалифицированными специалистами.
- Перед тем, как открыть доступ к электрическим контактам, обесточьте линию.
- При промывке воздушного фильтра и внешних панелей кондиционера не используйте воду с температурой выше 50°C.
- Перед очисткой теплообменника убедитесь в том, что отключено питание электрического щитка, электродвигателя вентилятора, вспомогательного электронагревателя и дренажного насоса. Эти детали могут перегореть, если вода или моющие средства попадут на изоляцию и повредят ее.



## Предупреждение по поводу обращения с дренажным патрубком:

Не вынимайте заглушку дренажной трубы. Может произойти утечка конденсата.

Дренажное отверстие используется для слива воды, если отсутствует дренажный насос или перед обслуживанием блока. Аккуратно вынимайте и вставляйте заглушку. Излишнее усилие может повредить сливную горловину дренажного поддона.

- Снятие заглушки

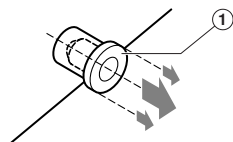

1 Заглушка

Не раскачивайте заглушку в трубе

- Установка заглушки

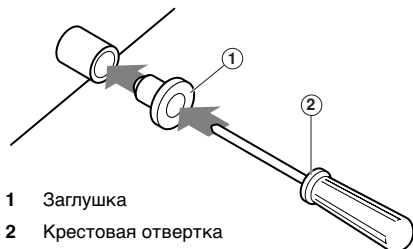

1 Заглушка

2 Крестовая отвертка

Направьте заглушку и нажмите на нее с помощью крестовой отвертки

## Чистка воздушных фильтров

Чистка воздушного фильтра производится, когда на дисплее появляется символ «» (TIME TO CLEAN AIR FILTER). (ВРЕМЯ ЧИСТИТЬ ВОЗДУШНЫЕ ФИЛЬТРЫ)

Если кондиционер находится в помещении с сильно загрязненным воздухом, фильтр требует более частой чистки.

(Проводите плановую чистку фильтров раз в полгода)

Если фильтр загрязнен настолько, что его невозможно почистить, замените фильтр.

(Новый фильтр поставляется по отдельному заказу).

## Для блоков FHYS и FCQ (Смотрите рисунок 11)

- 1 Откройте воздухозаборную решетку.  
Сдвиньте оба фиксатора одновременно вдоль решетки и опустите решетку вниз. (Выполните идентичные действия для закрытия решетки.)
- 2 Отсоедините фильтры.  
Сдвиньте оба фиксатора на внутренней стороне воздухозаборной решетки и удалите фильтр.
- 3 Почистите фильтр (Смотрите рисунок 10  стрелкой отмечено направление, в котором рекомендуется производить чистку)  
Фильтр можно почистить с помощью пылесоса или промыть его водой.  
Если фильтр сильно загрязнен, воспользуйтесь мягкой щеткой и нейтральным моющим средством.
- 4 После чистки просушите фильтр в тени.
- 5 Поставьте фильтр на место.  
Зафиксируйте фильтр двумя руками на внутренней стороне воздухозаборной решетки.  
Прижмите основание фильтра снова к основанию решетки защелками так, чтобы фильтр попал на свое место.
- 6 Закройте решетку.  
Повторите действия в п. 1.
- 7 После подключения напряжения, нажмите на кнопку ФИЛЬТР ОЧИЩЕН.  
Дисплей ВРЕМЯ ЧИСТИТЬ ВОЗДУШНЫЙ ФИЛЬТР погаснет.

## Для блоков FHYS и FBQ (Смотрите рисунок 12)

- 1 Откройте воздухозаборную решетку.  
Сдвиньте оба фиксатора одновременно, как показано и потяните ее вниз.  
Если есть удерживающие цепочки, то отстегните их.
- 2 Отсоедините фильтр.  
Отсоедините фильтры, вытягивая ткань фильтра вверх (на стороне всасывания) или вниз (на стороне нагнетания).
- 3 Почистите фильтр. (Смотрите рисунок 10  , на котором стрелкой отмечено направление, рекомендуемое для проведения чистки.)  
Фильтр можно почистить с помощью пылесоса или промыть его водой.  
Если фильтр сильно загрязнен, воспользуйтесь мягкой щеткой и нейтральным моющим средством.  
После чистки просушите фильтр в тени.
- 4 Поставьте фильтр на место.  
Взявшись за две ручные скобы, нажмите на две прижимные защелки (натяните ткань, если это необходимо, на тыльной стороне основания).  
Убедитесь в том, что фиксаторы встали на место.
- 5 Закройте воздухозаборную решетку. (Только на стороне нагнетания).
- 6 После подключения напряжения, нажмите кнопку ФИЛЬТР ОЧИЩЕН.  
Дисплей ВРЕМЯ ЧИСТИТЬ ВОЗДУШНЫЙ ФИЛЬТР погаснет.

## Для блоков FDY (Смотрите рисунок 13)

- 1 Отверните винты, находящиеся в нижней части рамки фильтра, и выньте фильтр вместе с рамкой по направлению вниз.
- 2 Почистите фильтр. (Смотрите [рисунок 10](#) , на котором стрелкой отмечено направление, рекомендуемое для проведения чистки.)  
Используйте сжатый воздух для очистки фильтра от пыли. Если фильтр сильно загрязнен, воспользуйтесь мягкой щеткой и нейтральным моющим средством или при необходимости, помойте теплой водой (30-40°C). Не трите и не скручивайте ткань фильтра.
- 3 После чистки просушите фильтр в тени.
- 4 Поставьте фильтр на место. Для этого вставьте рамку фильтра и надежно закрепите ее винтами.

### Чистка воздухозаборной решетки

(Смотрите рисунок 10) (только для FH(Y)C и FCQ)

- 1 Откройте воздухозаборную решетку.  
Сдвиньте оба фиксатора одновременно и опустите решетку вниз. (Идентичные действия произведите при закрытии решетки.)
- 2 Отсоедините воздухозаборную решетку.  
Отклоните решетку вниз на 45 градусов и поднимите ее вверх.
- 3 Отсоедините воздушный фильтр.  
Обратитесь к «[Чистка воздушных фильтров](#)» на [странице 7](#).
- 4 Чистка воздухозаборной решетки.  
Вымойте решетку мягкой щеткой и нейтральным моющим средством или водой, затем тщательно просушите.



При очень сильном загрязнении воспользуйтесь обычным чистящим средством, оставив в нем решетку на 10 мин. И затем промойте ее водой,

- 5 Отсоедините воздухозаборную решетку.  
Смотрите пункт № 2.
- 6 Закройте решетку.  
Смотрите пункт № 1.

### Чистка наружных панелей

- Для чистки используйте мягкую ткань.
- Если трудно удалить пятна, используйте воду или нейтральное моющее средство.
- Если решетка сильно загрязнена, снимите ее и очистите или поменяйте (только для моделей FH(Y)C и FCQ). (Решетка для замены в комплект поставки не входит).

**ПРИМЕЧАНИЕ** Не используйте бензин, тонкий полирующий компонент, машинное масло.



Не допускайте попадания влаги во внутренний блок. Это может быть причиной поражения током или возгорания.

### Запуск после длительной остановки

- Произведите следующие операции.
  - Проверьте, не заблокированы ли воздухозаборники и выходные отверстия блоков. Необходимо убрать препятствия для циркуляции воздуха.
  - Проверьте, заземлен ли кондиционер.
- Протрите внешние панели кондиционера.
  - Почистите воздушный фильтр, и не забудьте поставить его на место.
- Подайте питание на кондиционер.
  - При включении питания индикаторная лампа светится.
  - Для обеспечения нормального функционирования системы, питание должно быть подано за 6 часов до включения кондиционера.

### Перед выключением кондиционера на длительный срок

- Переведите кондиционер в режим ТОЛЬКО ВЕНТИЛЯЦИЯ и дайте ему полдня поработать в этом режиме, чтобы просушить блок.
  - Смотрите «[Режимы: охлаждение, нагрев, а также, автоматический режим и вентиляция](#)» на [странице 3](#).
- Отключите питание.
  - Помните, что энергия расходуется, даже когда кондиционер не работает, но включен автомат защиты.
  - При отключенном автомате защиты также отключится и пульт дистанционного управления.

### Утилизация

Утилизация неисправных электродеталей, отработанного хладагента, смазочного масла и т.п. должна производиться в соответствии с местными и государственными нормативными актами и стандартами.

